

## FÖLDSZINTI LIFT FAL VASALÁSA M1:50

### LF1 FAL VASALÁS

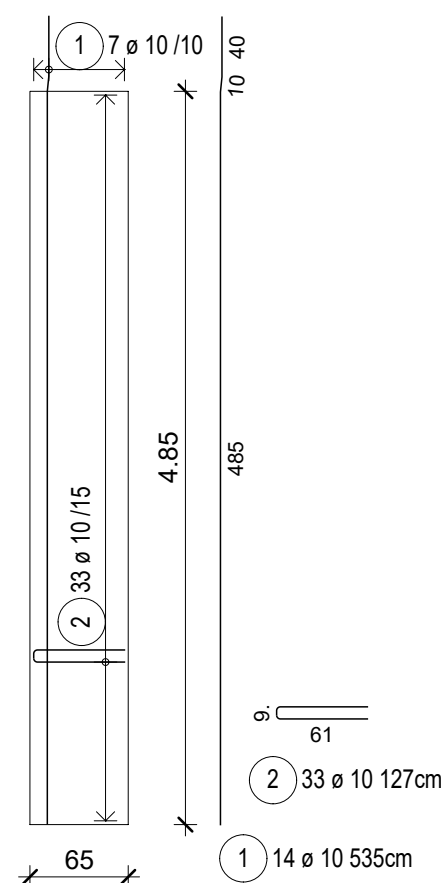

### LF2 FAL VASALÁS

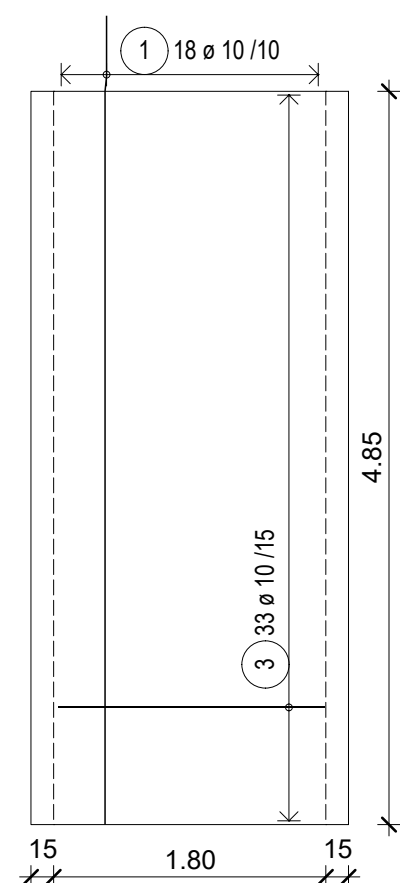

### LF3 FAL VASALÁS

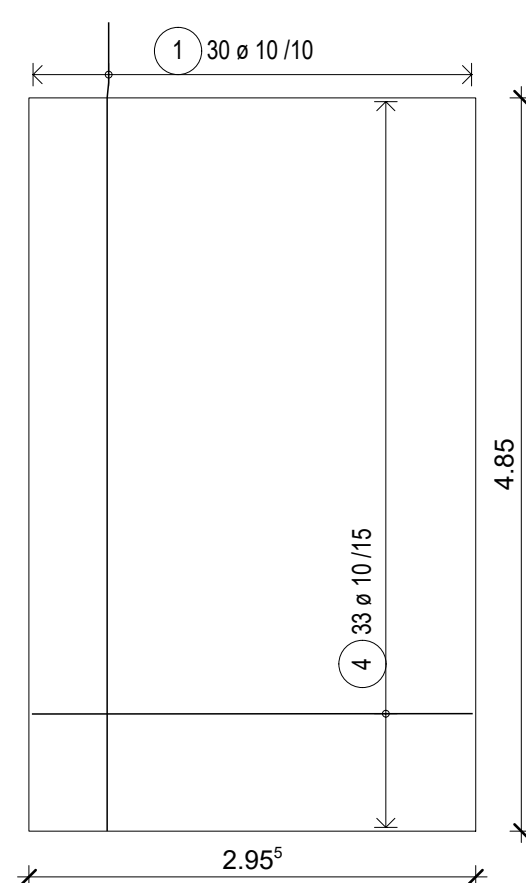

### LF4 FAL VASALÁS

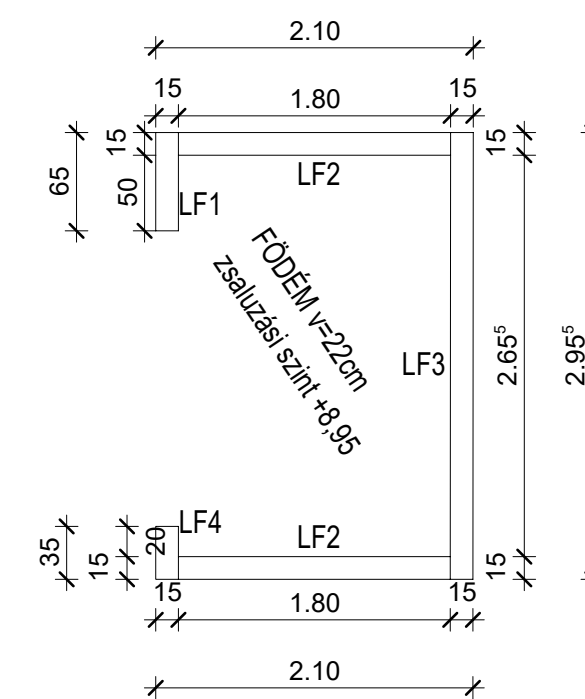
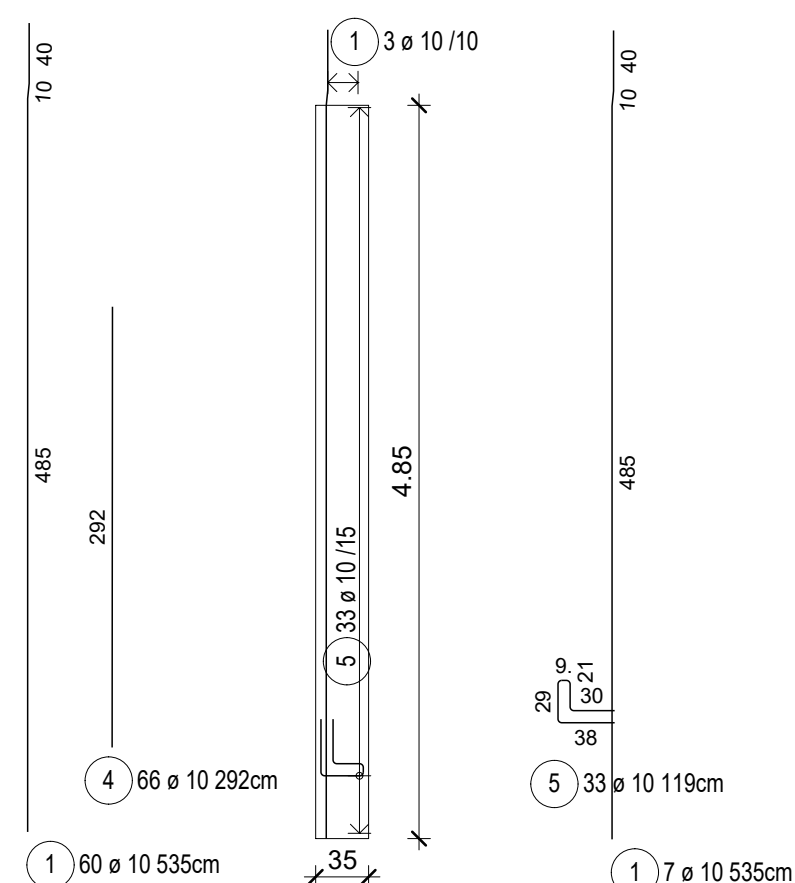

## METSZET M1:25

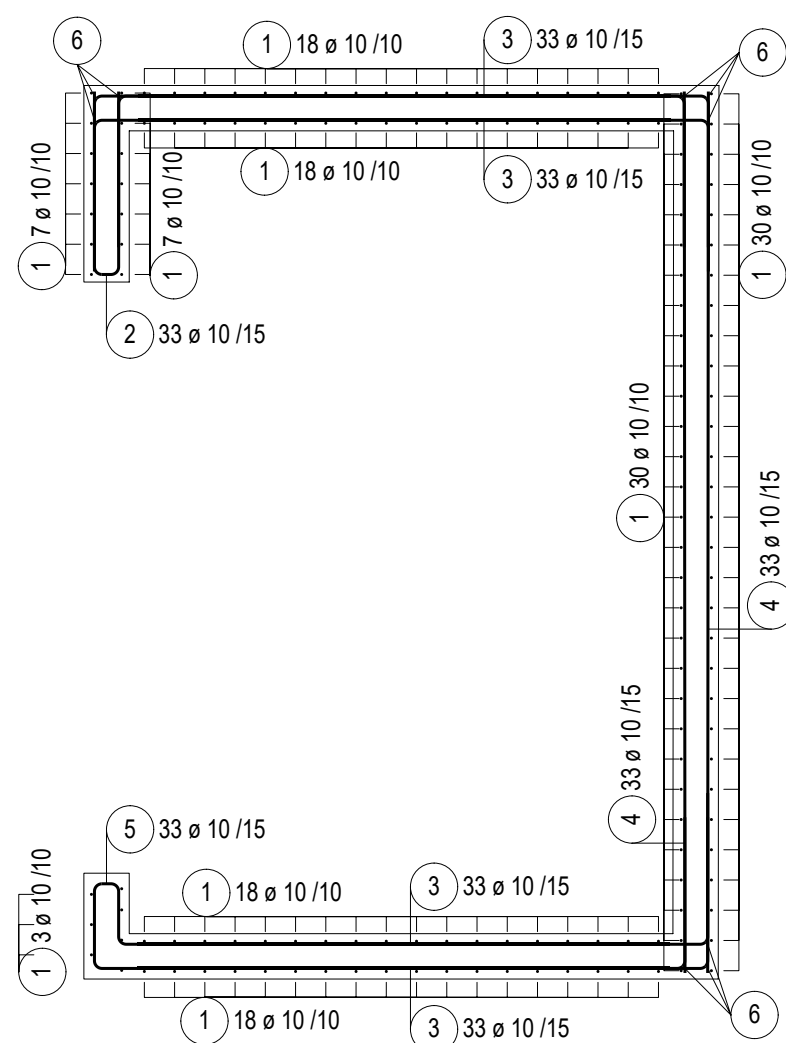

### FALSAROK KIALAKÍTÁS

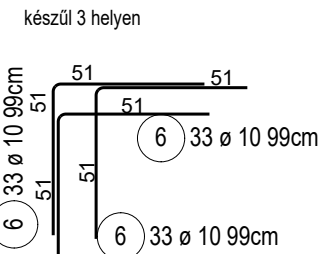

## Vaslista

Poz.	db	o [mm]	Egyes hossz [m]	Teljes hossz [m]	Tömeg [kg]
1	153	10	5.35	818.55	505.05
2	33	10	1.27	41.91	25.86
3	132	10	1.76	232.32	143.34
4	66	10	2.92	192.72	118.91
5	33	10	1.19	39.27	24.23
6	297	10	0.99	294.03	181.42

Teljes tömeg [kg] : 998.81

### Megjegyzés:

Beton: C30/37 - XC1 - 8 - F3  
 Betonacél: S500B  
 Cnom: 25mm  
 Zsaluzás alsó síkja: -2,72m

<b>G9 Design</b> Kreatív Tervező és Szolgáltató Bt. 1096 Budapest Thaly Kálmán u. 46-48. <b>Dr. Dudás Zsuzsanna</b> 06-0027, 06-6035 Jáger Bence Fodor Ákos Tóth Zsófia Bakó Dávid	MEGBÍZÓ:	Nyíregyháza Megyei Jogú Város Önkormányzata 4400 Nyíregyháza, Kossuth tér 1.	LÉPTÉK: M = 1:50 M = 1:25
	HELYSZIN:	Nyíregyháza, Bocskai u. 16. HRSZ: 76/1	TERVFAJTA: KIVITELI
	MUNKA TÁRGYA:	TOP 6.3.2-15-NY1-2016-0000 azonosítószámú "Zöld Város kialakítása Nyíregyháza területén" című projekt Bocskai-Kálmán szolgáltató ház	DÁTUM: 2017.11.22.
	RAJZ TARTALMA:	FÖLDSZINTI LIFT FAL VASALÁSA	TERVRAJZ SZÁMA: LF - 1